

# Pareti divisorie per servizi igienici modello EF-3

Pannelli sandwich con rivestimento in HPL

**schäfer**<sup>®</sup>  
Trennwandsysteme



So schön kann Trennung sein.



PRIMA DI  
PRETENDERE LA FIDUCIA  
DEI NOSTRI CLIENTI,  
DIMOSTRIAMO IL  
NOSTRO VALORE  
*tipico di Schäfer.*

### SICUREZZA CERTIFICATA DA TÜV NORD GS *tipico di Schäfer.*

Testati e certificati da TÜV NORD, questi prodotti sono conformi ai requisiti della legge sulla sicurezza dei prodotti ProdSG § 21 n. registrazione 44 329 14148801.



### MADE IN GERMANY *tipico di Schäfer.*

I nostri prodotti sono realizzati nella sede aziendale di Horhausen, nella Renania-Palatinato. Solo così possiamo garantire anche i più elevati requisiti di qualità che ci poniamo per i nostri prodotti.



### INNOVAZIONE E ORIENTAMENTO AL DESIGN *tipico di Schäfer.*

Con i nostri prodotti innovativi e orientati al design stupiamo non solo i nostri clienti, bensì anche gruppi di esperti nazionali e internazionali.



### PREQUALIFICATE *tipico di Schäfer.*

Siamo nell'elenco delle aziende produttrici prequalificate con il numero 010.049740 a chiara indicazione che siamo qualificati per i prodotti e i servizi che offriamo.







## Pareti divisorie per le massime esigenze.

Il prodotto EF-3 di Schaefer è un sinonimo di perfezione nella costruzione di cabine. Un design d'eccezione, l'elevata stabilità e l'assoluta resistenza all'acqua consentono l'uso di questo impianto in tutti gli ambienti. EF-3 è la scelta ideale per gli impianti con un'elevata densità di utenti. Le numerose possibilità di progettazione rendono unico la struttura e provvedono ad un'esperienza speciale.





(2)



(3)



(4)

### Caratteristiche del modello EF-3

#### Pannelli sandwich autoportanti, spess. 36 mm

- Superficie a filo parete
- Telaio interno in profilati di alluminio anodizzato
- Rivestito su ambo i lati con stratificato di laminato HPL, spess. 3 mm
- Porte con cerniera anti-infortunio
- Struttura resistente all'acqua
- Ideale per ambienti umidi ed asciutti
- Vasta scelta di colori disponibili

#### (2) + (3) + (4)

#### Rivestimenti per pareti con motivi stampati

- Concetto di design uniforme che crea un'atmosfera di benessere negli ambienti
- Pareti posteriori e pareti divisorie per servizi igienici nel medesimo design, in tutte le aree dell'ambiente sanitario
- Grazie al loro aspetto gradevole, le pareti divisorie per servizi igienici con motivi stampati scoraggiano gli atti di vandalismo a danno delle stesse





Le pareti divisorie per servizi igienici della serie EF-3 risultano davvero uniche grazie ai motivi stampati di ampie dimensioni. Tutto è possibile, come si può vedere dall'esempio qui riportato, che raffigura un lavoro degli scolari e le immagini di una cronaca scolastica. La ripercussione positiva di questo approccio è che identificarsi con i motivi aiuta a contrastare in modo mirato gli atti di vandalismo a danno delle strutture.





I colori raffinati delle superfici dei pannelli HPL consentono una perfetta combinazione con piastrelle e lavabi, creando un concetto olistico dell'ambiente.









(1)



(2)



(3)

**(1)**

- Per garantire una maggiore privacy, le cabine EF-3 possono essere realizzate con pannelli dal pavimento a tutt'altezza progettate senza spazio a terra e con un'estensione aggiuntiva del pannello completo fino al soffitto. - La selezione individuale dei colori e una varietà di decori assicurano un'atmosfera armoniosa

**(2)**

- Porte, pareti laterali e pareti divisorie sono chiuse dal pavimento al soffitto, garantendo la massima protezione dal rumore e della privacy

**(3)**

- Il design e il colore degli schermi divisori si integrano perfettamente nell'impianto sanitario complessivo - Lo schema cromatico uniforme crea un'atmosfera di benessere coerente





(1)

**(1)**  
**Pareti divisorie in vetro per orinatoi**

- Fissati a parete
- In vetro di sicurezza (ESG-H)
- Fissaggio mediante quattro staffe in alluminio o staffa angolare in acciaio inox
- Struttura resistente all'acqua
- Vasta scelta di colori disponibili



(2)

**(2)**  
**Pareti divisorie per orinatoi modello EF-3**

- Fissati a parete
- Fissaggio mediante staffe/rosette in alluminio anodizzato
- Struttura resistente all'acqua
- Vasta scelta di colori disponibili



(3)

**(3)**  
**Pareti divisorie per orinatoi modello SV30**

- Fissati a parete
- Pannello truciolare, spess. 30 mm superficie rivestita con resina melamminica
- Bordo perimetrale con profilo ABS in colori a scelta
- Fissaggio mediante staffe/rosette in alluminio anodizzato
- Vasta scelta di colori disponibili

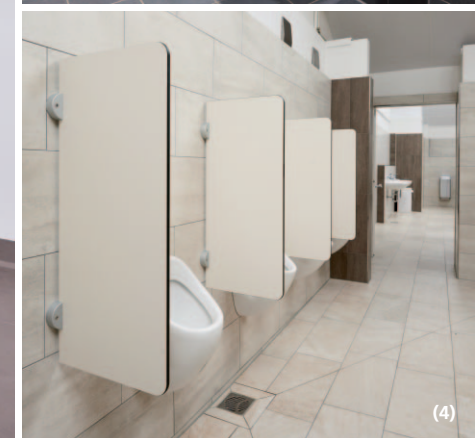

(4)

**(4)**  
**Pareti divisorie per orinatoi modello VK13**

- Fissati a parete
- In stratificato di laminato HPL, spess. 13
- Fissaggio mediante staffe/rosette in alluminio anodizzato
- Struttura resistente all'acqua
- Vasta scelta di colori disponibili



## Dettagli modello EF-3

### Piedini:



- Piedino regolabile in acciaio inox con rosetta di copertura



- Piedino regolabile in alluminio anodizzato con rosetta di copertura

### Cerniere:



- Cerniera in alluminio anodizzato con boccole interne in nylon per apertura fino 180° a chiusura automatica
- Le cerniere possono essere dotate, a scelta, con funzione soft-close



- Cerniera speciale TECTUS nascosta (senza chiusura automatica)

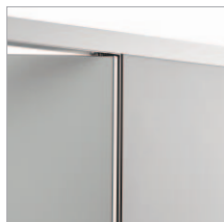

- Cerniera speciale a tutt'altezza, in alluminio con profilo integrato anti-infortunio, apertura fino 110° a chiusura automatica (solo per porte aprenti verso l'interno cabina)



## Accessori per il modello EF-3

### Pomoli e maniglie:



Coppia maniglia  
in alluminio  
Schäfer AL7050



Coppia maniglia  
in acciaio inox  
Schäfer ES6050



Pomolo in nylon



Pomolo in acciaio inox



Pomolo in alluminio  
tipo INSAFE



Maniglia SLIDESAFE  
in alluminio

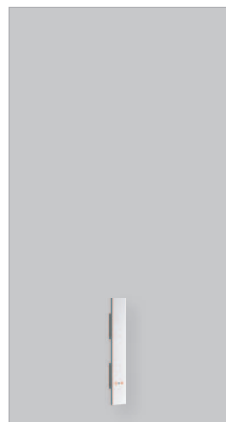

Maniglia a barra  
in alluminio  
55 x 500 mm  
Schäfer ALGS1

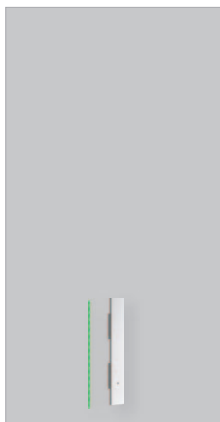

Maniglia a barra in  
alluminio con striscia LED  
55 x 500 mm  
Schäfer ALGS1 LED

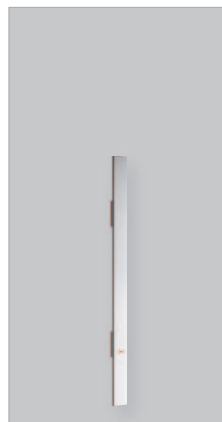

Maniglia a barra  
in alluminio  
55 x 1.150 mm  
Schäfer ALGS2

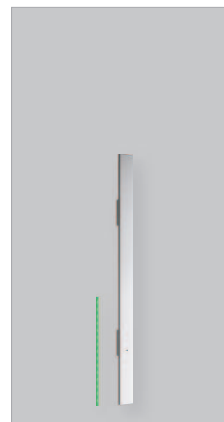

Maniglia a barra in  
alluminio con striscia LED  
55 x 1.150 mm  
Schäfer ALGS2 LED

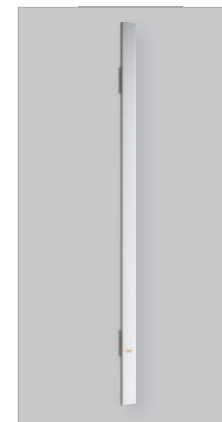

Maniglia a barra  
in alluminio, adatto  
all'altezza della porta  
Schäfer ALGSV

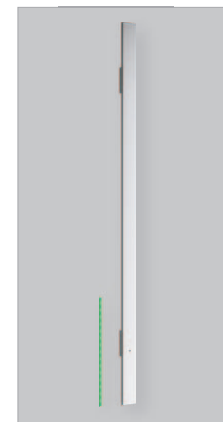

Maniglia a barra in  
alluminio con striscia LED,  
adatto all'altezza della porta  
Schäfer ALGSV LED

### Puffer e appendiabiti:



Puffer per porte  
in alluminio  
Schäfer AL7015



Puffer per porte  
in acciaio inox  
Schäfer ES6015

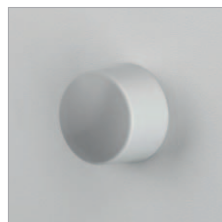

Puffer per porte  
in nylon  
Schäfer N8015



Appendiabiti  
in alluminio  
Schäfer AL7011



Appendiabiti  
in acciaio inox  
Schäfer ES6011



Appendiabiti  
in nylon  
Schäfer N8010



## Varianti di allestimento opzionale tipo EF-3 BLACKLINE

I raccordi della serie BLACKLINE possono essere scelti come opzione per il tipo EF-3.



BLACKLINE  
Pomolo in alluminio tipo INSAFE  
con indicatore di libero/occupato  
ben visibile

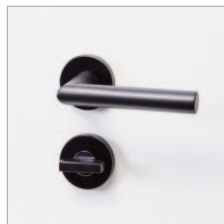

BLACKLINE  
Coppia maniglia in acciaio inox  
con catenaccio, indicatore di libero/occupato  
e fessura di apertura di emergenza  
all'esterno della cabina

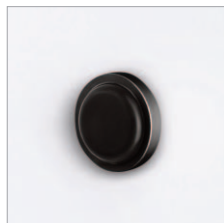

BLACKLINE  
Paracolpi in alluminio,  
fissaggio invisibile  
Schäfer AL7015S



BLACKLINE  
Gancio in alluminio  
Schäfer AL7011S



BLACKLINE  
Cerniera in alluminio  
con funzione di chiusura automatica



**BLACKLINE**



Cartella colori standard HPL per il modello EF-3

Pannelli e porte:

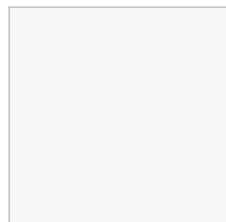

2001  
Bianco

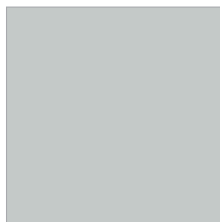

2002  
Grigio argento

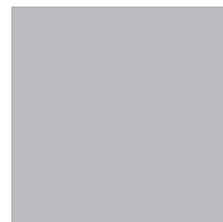

2010  
Grigio alluminio



2004  
Antracite



2006  
Verde limone



2007  
Blu atlantico



2008  
Prugna

Profili e fissaggi:

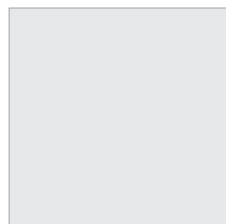

E6/EV1  
Alluminio anodizzato

OPTIONAL: Vasta scelta di colori fuori standard.



## Dettagli tecnici modello EF-3

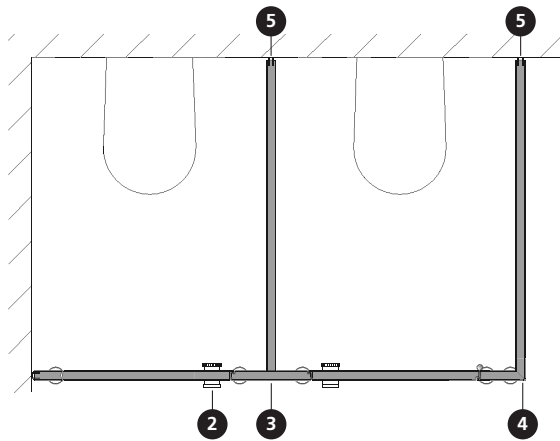

2 Vista planimetrica frontale con porta con cerniera 180°

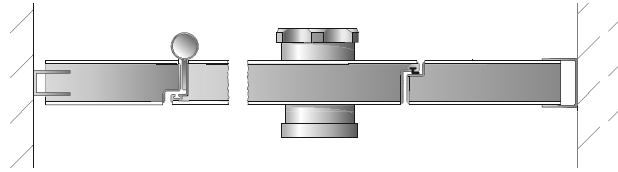

2 Vista planimetrica frontale con porta con cerniera speciale a tutt'altezza in alluminio (con profilo anti-infortunio) apertura max 110° a chiusura automatica

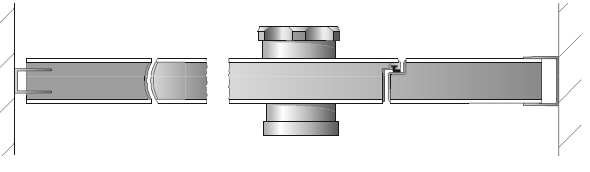

Sezione verticale

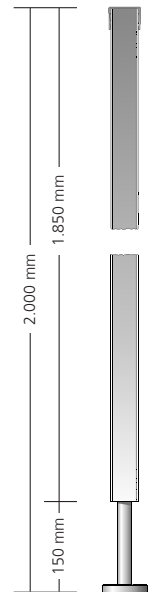

4 Vista frontale - parete laterale di chiusura



3 Fissaggio interno parete (parete divisoria - parete frontale)

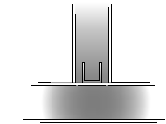

5 Fissaggio a parete

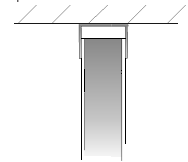

5 Fissaggio a parete con profilo interno a parete

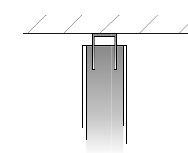

Modifiche tecniche riservate.

Schäfer Trennwandsysteme GmbH  
Industriepark 37  
D-56593 Horhausen  
Tel.: +49 (0)2687/9151-0  
info@schaefer-tws.de  
[www.schaefer-tws.de](http://www.schaefer-tws.de)

Schäfer Trennwandsysteme GmbH  
**Ufficio Italia**  
Via Feldgatter 2/3  
I-39011 Lana (BZ)  
Tel.: +39 0473 / 864760  
info@schaefer-tws.it  
[www.schaefer-tws.it](http://www.schaefer-tws.it)

