

# Pareti divisorie per servizi igienici modello EF-3 JUMP

Pannelli sandwich con rivestimento in HPL

**schäfer**<sup>®</sup>  
Trennwandsysteme



So schön kann Trennung sein.





PRIMA DI  
PRETENDERE LA FIDUCIA  
DEI NOSTRI CLIENTI,  
DIMOSTRIAMO IL  
NOSTRO VALORE  
*tipico di Schäfer.*

### SICUREZZA CERTIFICATA DA TÜV NORD GS *tipico di Schäfer.*

Testati e certificati da TÜV NORD, questi prodotti sono conformi ai requisiti della legge sulla sicurezza dei prodotti ProdSG § 21 n. registrazione 44 329 14148801.



### MADE IN GERMANY *tipico di Schäfer.*

I nostri prodotti sono realizzati nella sede aziendale di Horhausen, nella Renania-Palatinato. Solo così possiamo garantire anche i più elevati requisiti di qualità che ci poniamo per i nostri prodotti.



### INNOVAZIONE E ORIENTAMENTO AL DESIGN *tipico di Schäfer.*

Con i nostri prodotti innovativi e orientati al design stupiamo non solo i nostri clienti, bensì anche gruppi di esperti nazionali e internazionali.



### PREQUALIFICATE *tipico di Schäfer.*

Siamo nell'elenco delle aziende produttrici prequalificate con il numero 010.049740 a chiara indicazione che siamo qualificati per i prodotti e i servizi che offriamo.





## EF-3 JUMP con effetto semisospeso.

L'elemento di attrattività dei servizi igienici. Quasi magicamente, la parete divisoria per servizi igienici sembra fluttuare sul pavimento! Questo componente speciale conferisce alle pareti divisorie per servizi igienici un aspetto leggero, fluttuante. Un elemento di design per il servizio igienico.





#### Caratteristiche del modello EF-3 JUMP

- Pannelli sandwich autoportanti, spess. 36 mm
- Superficie a filo parete
- Telaio interno in profilati di alluminio anodizzato
- Rivestito su ambo i lati con stratificato di laminato HPL, spess. 3 mm
- Piedini regolabili con rosetta di copertura in acciaio inox oppure in alluminio anodizzato, fissati sotto alle divisorie in posizione arretrata rispetto al frontale
- Ideale per ambienti umidi ed asciutti
- Vasta scelta di colori disponibili
- Superficie con pellicola decorativa a scelta (optional)





**Pareti divisorie per orinatooi**

- Pareti divisorie per orinatooi modello EF-3
- Fissati a parete
- Fissaggio mediante staffe/rosette in alluminio anodizzato
- Struttura resistente all'acqua
- Vasta scelta di colori e decori





(1)

**(1)**

- Struttura qui integrata con un servizio igienico per disabili. L'ulteriore piede di supporto sotto la parete laterale garantisce stabilità

**(2)**

- La serratura per servizi igienici INSAFE con ampia finestra di visualizzazione rossa e bianca all'esterno e all'interno della cabina dona all'utente una sensazione di sicurezza e privacy
- Maniglia particolarmente maneggevole e facile da usare
- Realizzata in alluminio robusto e di facile manutenzione
- Le ampie finestre di visualizzazione agevolano il reperimento di una cabina libera

**(3)**

- Produzione individuale per ogni ambiente
- Porte più ampie per i portatori di handicap
- Pittogrammi che aiutano ad orientarsi



(2)

(3)



(1)

### La maniglia a barra per EF-3 ALTUS

- In alluminio anodizzato
- Indicatore libero/occupato integrato sulla parte superiore della maniglia
- L'apertura di emergenza è collocata tra l'indicatore libero/occupato e consente di aprire dall'esterno la porta chiusa
- Optional: Maniglia a barra con la striscia LED integrata
- La striscia luminosa a LED a risparmio energetico, opzionale, mostra in maniera chiara se il servizio igienico è libero o occupato

#### (1)

- Maniglia a barra adattata alla lunghezza della porta, sempre fino al bordo superiore

#### (2)

- Maniglia a barra in lungh. mm 1150
- Optional: maniglia a barra con striscia LED integrata

#### (3)

- Maniglia a barra in lungh. mm 500
- Optional: maniglia a barra con striscia LED integrata



(2)



(3)



## Dettagli modello EF-3 JUMP

### Profilo superiore di irrigidimento:



- Il profilo superiore fissato in posizione arretrata rispetto al frontale ca. mm 150

### Piedini:



- Piedino con staffa in alluminio anodizzato, fissato sotto la parete divisoria in posizione arretrata rispetto al frontale

### Cerniere:



- Cerniera in alluminio anodizzato con boccole interne in nylon per apertura fino 180° a chiusura automatica



- Cerniera speciale TECTUS nascosta (senza chiusura automatica)



## Accessori per il modello EF-3 JUMP

### Pomoli e maniglie:



Coppia maniglia  
in alluminio  
Schäfer AL7050



Coppia maniglia  
in acciaio inox  
Schäfer ES6050



Pomolo in nylon



Pomolo in acciaio inox



Pomolo in alluminio  
tipo INSAFE



Maniglia SLIDESAFE  
in alluminio

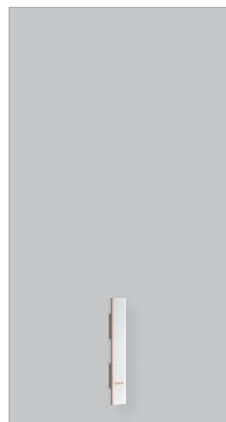

Maniglia a barra  
in alluminio  
55 x 500 mm  
Schäfer ALGS1

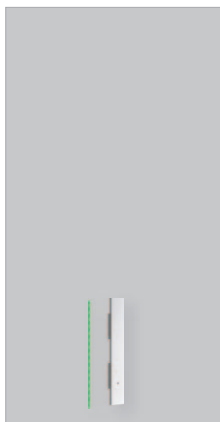

Maniglia a barra in  
alluminio con striscia LED  
55 x 500 mm  
Schäfer ALGS1 LED



Maniglia a barra  
in alluminio  
55 x 1.150 mm  
Schäfer ALGS2

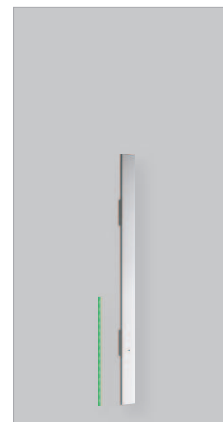

Maniglia a barra in  
alluminio con striscia LED  
55 x 1.150 mm  
Schäfer ALGS2 LED

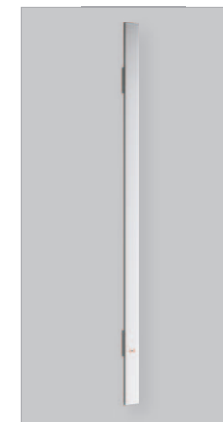

Maniglia a barra  
in alluminio, adatto  
all'altezza della porta  
Schäfer ALGSV

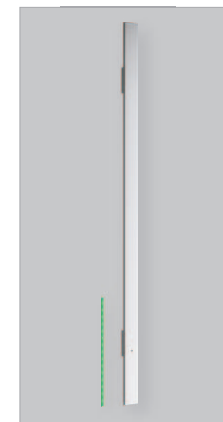

Maniglia a barra in  
alluminio con striscia LED,  
adatto all'altezza della porta  
Schäfer ALGSV LED

[Configura ora la maniglia a barra online >](#)

[Vai alla maniglia di spinta SLIDESAFE >](#)

### Puffer e appendiabiti:



Puffer per porte  
in alluminio  
Schäfer AL7015



Puffer per porte  
in acciaio inox  
Schäfer ES6015



Puffer per porte  
in nylon  
Schäfer N8015



Appendiabiti  
in alluminio  
Schäfer AL7011



Appendiabiti  
in acciaio inox  
Schäfer ES6011



Appendiabiti  
in nylon  
Schäfer N8010



**Cartella colori standard HPL per il modello EF-3 JUMP**

**Pannelli e porte:**

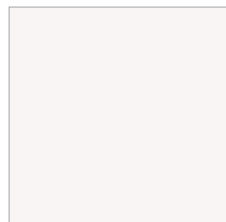

2001  
Bianco

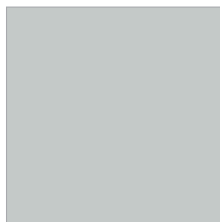

2002  
Grigio argento



2010  
Grigio alluminio



2004  
Antracite



2006  
Verde limone



2007  
Blu atlantico



2008  
Prugna

**Profili e fissaggi:**

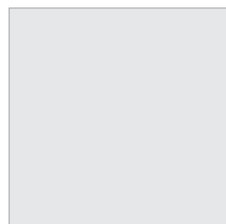

E6/EV1  
Alluminio anodizzato

OPTIONAL: Vasta scelta di colori fuori standard.



Dettagli tecnici modello EF-3 JUMP

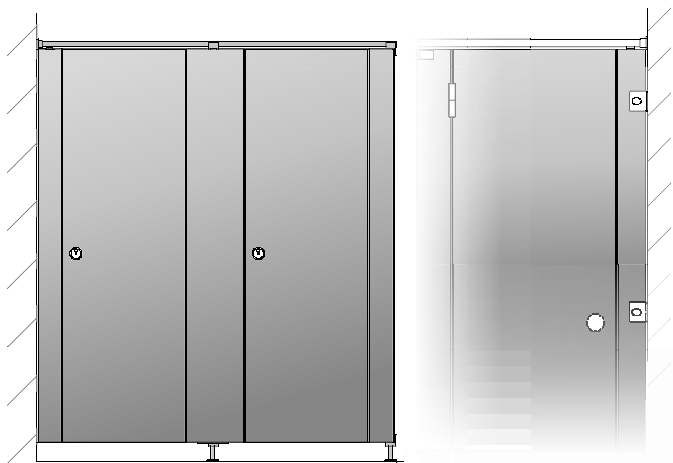
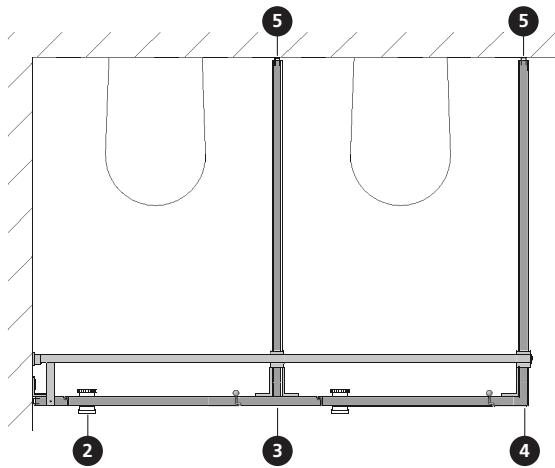

2 Vista planimetrica frontale con porta con cerniera fino a 180° (staffe di fissaggio in alluminio all'interno della cabina)

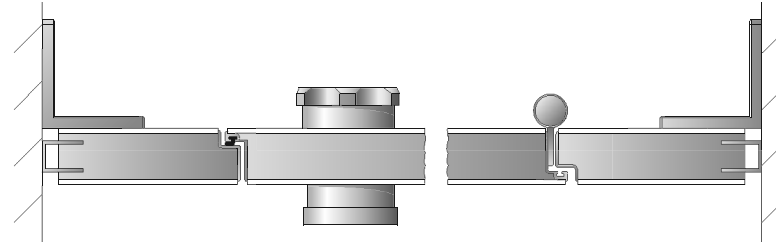

3 Fissaggio interno parete (parete divisoria - parete frontale) con staffe di fissaggio in alluminio all'interno della cabina

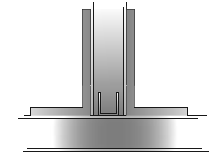

Sezione verticale

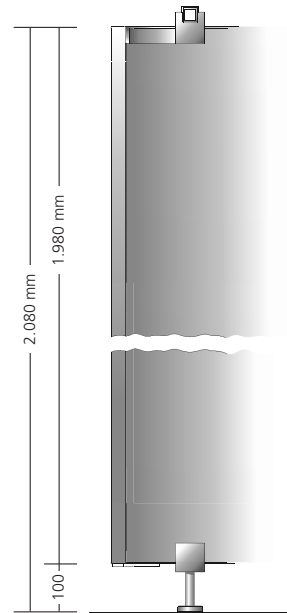

4 Vista frontale - parete laterale di chiusura

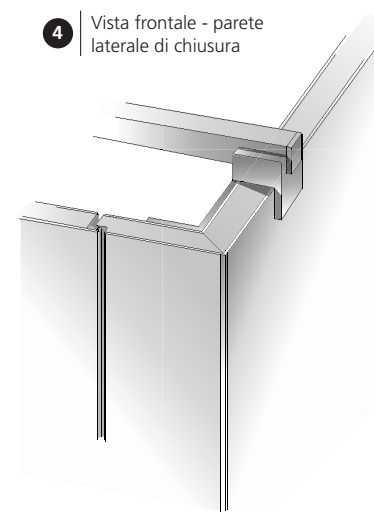

5 Fissaggio profilo superiore a parete

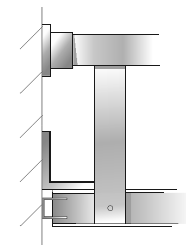

5 Fissaggio a parete con profilo interno a parete

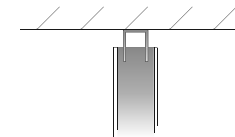

Modifiche tecniche riservate.



Schäfer Trennwandsysteme GmbH  
Industriepark 37  
D-56593 Horhausen  
Tel.: +49 (0)2687/9151-0  
info@schaefer-tws.de  
[www.schaefer-tws.de](http://www.schaefer-tws.de)

Schäfer Trennwandsysteme GmbH  
**Ufficio Italia**  
Via Feldgatter 2/3  
I-39011 Lana (BZ)  
Tel.: +39 0473 / 864760  
info@schaefer-tws.it  
[www.schaefer-tws.it](http://www.schaefer-tws.it)



red dot winner 2021



GERMAN  
INNO  
VATION  
AWARD '22  
WINNER

